

GV-ABL4711

- 4 Megapixel IP-Kamera
- Automatische Tag/Nacht-Umschaltung
- IR-Beleuchtung für Nachtsicht bis 50 Meter
- 2.8-12mm Motor-Zoom Objektiv
- Erweiterte Dynamik (WDR)
- Rauschunterdrückung (3D DNR)
- Entnebelungsfunktion
- Videoanalyse-Funktionen
- IP67 wetterfest
- H.265 Videocodec



Inklusive
Videomanagement-Software als Download



High Definition

4 MP
MEGAPIXEL

Videobilder in High Definition Auflösung:
2688x1520 Bildpunkte mit 30 Bildern pro Sekunde

Kompatibilität



Die Kamera ist kompatibel mit ONVIF, RTSP, DynDNS und vielen weiteren Protokollen zur Netzwerk- und Internetübertragung. So können Sie die Kamera auch in viele bestehende Systeme integrieren.

H.265 Videocodec

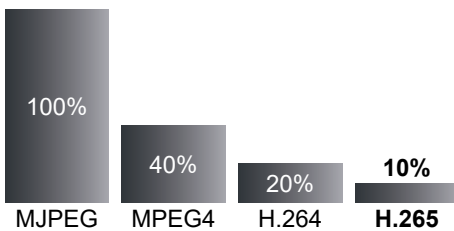

*Die tatsächlichen Werte sind abhängig von den Bildinhalten und den daraus resultierenden Bildveränderungen einer Szene.

Komprimierungsverfahren verringern den Datenverkehr auf dem Netzwerk und erhöhen gleichzeitig die Aufzeichnungsdauer.

Moderne Komprimierungsmethoden übertragen nur zu bestimmten Zeitabständen vollständige Bilder. Dazwischen werden lediglich die Bildveränderungen übertragen. Das erhöht die Aufzeichnungsdauer um bis zu 90 Prozent.

Motorzoom und Autofokus

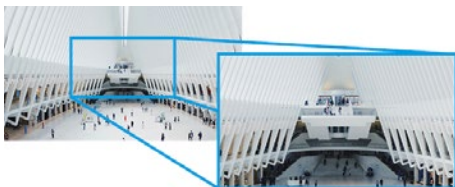

Dank Motorzoom und Autofokus können Sie das Objektiv bequem an den gewünschten Bildausschnitt anpassen.

Erweiterte Dynamik



Details sowohl in dunklen als auch in hellen Bildbereichen kommen besser zur Geltung. Dadurch, dass die einzelnen Objektbereiche in einer Szene von der Kamera digital mit unterschiedlichen Helligkeits- beziehungsweise Gammawerten versehen werden, sind die Objekte in den hellen sowie in den dunklen Bereichen sichtbar.

Rauschunterdrückung

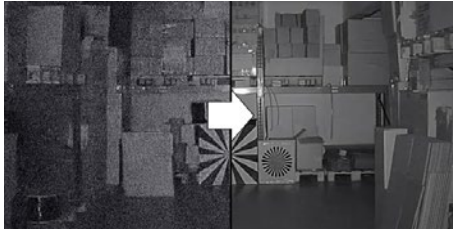

Bildrauschen tritt bei vielen Kameras besonders häufig in lichtschwachen Situationen auf. Der Effekt wird durch eine hohe Verstärkung verursacht. Die digitale Rauschunterdrückung reduziert das Rauschen und kann so den Speicherplatzbedarf der Aufnahmen am Recorder verringern.

Entnebelung



Wenn die Sicht durch Nebel oder Rauch beeinträchtigt wird, passt diese Funktion die Werte für Farbe, Kontrast und Kantenschärfe an, um ein klareres Bild zu erhalten.

Verstärkungsregelung



Die dynamische Verstärkungsregelung (auch Gain Control genannt) ist ein elektronischer Schaltkreis, den man gewöhnlich in Kameras vorfindet, die das Videosignal bei schwachen Lichtverhältnissen verstärken. Bei normalem Betrieb sorgt sie für einen konstanten Verstärkungsfaktor.

Weißabgleich



Bei Farbkameras wird die Farbe des beobachteten Objekts von der Farbtemperatur der Ausleuchtung (z.B. bei Leuchtstoffröhren) bestimmt. Ein automatischer Weißabgleich kann auf wechselnde Lichtverhältnisse (z.B. Wechsel zwischen Tageslicht und Kunstlicht) reagieren und die Farbe des Bildes entsprechend abgleichen.

Privatmaskierung

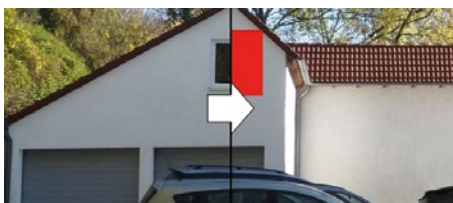

Diese Funktion verdeckt Privatbereiche. Dies ist häufig zum Schutz der Privatsphäre anderer Personen erforderlich.

Integrierte Infrarot-Beleuchtung



Bei schlechten Lichtbedingungen, zum Beispiel nachts, schaltet die Kamera automatisch in den Schwarz/Weiß-Betrieb um. Die Sicht wird zusätzlich durch die integrierte Infrarotbeleuchtung unterstützt. Die Kamera besitzt einen eingebauten Infrarot-Sperrfilter (IR-Cut-Filter). Damit werden störende Einflüsse der IR-Strahlung auf die Abbildungsqualität des Sensors vermieden.

Videomanagement-Software

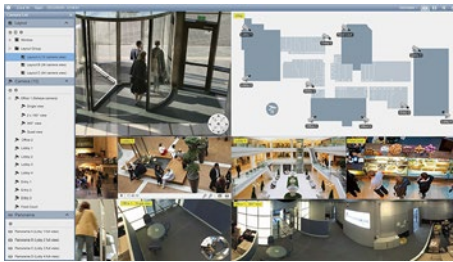

Die Software GV-VMS ist für bis zu 32 GeoVision IP-Kameras kostenfrei erhältlich. Neben der Aufzeichnung von Videobildern bietet sie zahlreiche weitere Funktionen. Details zur Software finden Sie im separaten Datenblatt der Software GV-VMS.

Ferneinwahl



Mit einer Software können Sie über Netzwerk oder Internet auf Livebilder und Aufzeichnungen zugreifen. Alternativ können Sie auch einen Internet-Browser verwenden.

Die Software sowie eine App für iPhone, iPad und Android sind kostenfrei erhältlich.

Wetterfest



Das Gehäuse verfügt über den Schutzgrad IP67. So ist die Kamera gegen Feuchtigkeit und Staub geschützt und kann sowohl im Innen als auch im Außenbereich eingesetzt werden.

Schlagfest



Die Kamera verfügt über ein stoß- und schlagfestes Gehäuse gemäß IK10. So ist die Kamera vor Schäden durch Vandalismus geschützt.

Anschlüsse

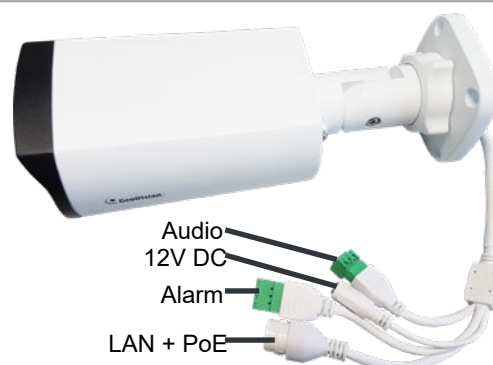





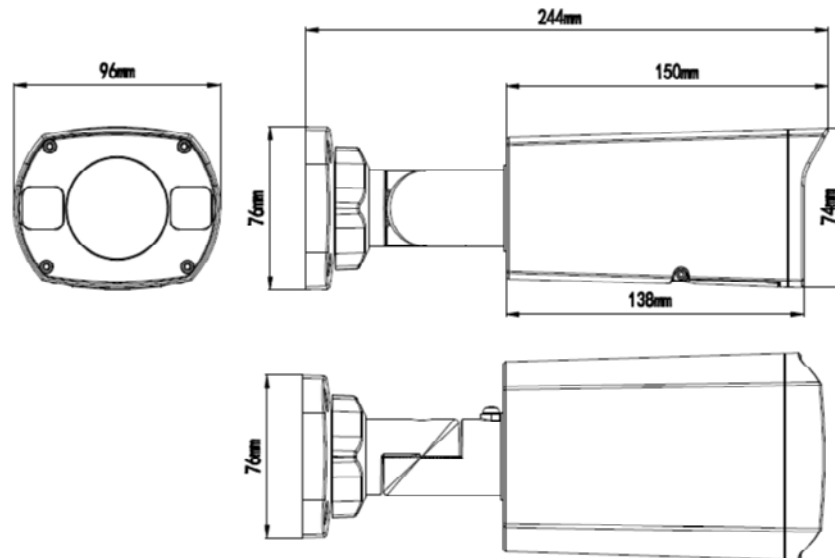







Abmessungen

Einheit: mm



Optionales Zubehör

 <p>GV-Mount503 Anschlussbox</p>	 <p>GV-Mount420 Masthalterung, GV-Mount503 erforderlich</p>	 <p>VO-JB143 Universelle Anschlussbox</p>	 <p>ISIS-MS-A01X Masthalterung, VO-JB143 erforderlich</p>	 <p>GV-IP Decoder Box Ultra Darstellung auf Monitor, über Netzwerk ohne PC</p>
 <p>GV-SNVR Kompakter Netzwerk-Recorder</p>	 <p>NVR108-B Netzwerk-Recorder</p>	 <p>NVR132 / NVR164 Netzwerk-Recorder 19"</p>	 <p>RY-LGSP Serie Videooptimierte PoE-Switches</p>	 <p>GV-POE Serie PoE-Switches, von 4 bis 24 PoE-Ports</p>
 <p>GP-POE Serie PoE-Injektor</p>	 <p>NT2001 Stecker-Netzteil, 12V DC, 2A</p>			

Software-Kompatibilität

GV-DVR/NVR	V8.8 oder höher
GV-VMS	V17.3.0 / V18.1.1 oder höher
GV-Control Center	V3.7.0 oder höher
GV-Edge Recording Manager	V1.4.0 oder höher
GV-Recording Server	V1.4.2 oder höher
GV-Video Gateway	V1.4.2 oder höher
GV-Redundant Server	V1.1.0.0 oder höher
GV-Failover Server	V1.1.0.0 oder höher
Mobile App	GV-Eye
Web-Browser	Microsoft Internet Explorer, Microsoft Edge, Google Chrome, Mozilla Firefox, Safari (bei allen Browsern außer Microsoft Internet Explorer wird das Livebild nur mit H.264 unterstützt)

Technische Daten

Allgemeine Daten		GV-ABL4711
Bildsensor	1/3" Progressiv Scan Low Lux CMOS	
Auflösung	4 Megapixel	
Lichtempfindlichkeit Farbe	0.003 Lux (AGC ein)	
Lichtempfindlichkeit SW	0 Lux (IR ein)	
Day/Night	automatische Tag/Nacht-Umschaltung mit schwenkbarem IR-Filter	
Infrarotlicht	integrierte IR-Beleuchtung, 3 LEDs, Reichweite bis 50 Meter	
Auto-Shutter / Verschlusszeit	1/6 ~ 1/100.000 Sek, automatisch, manuell	
Signalrauschabstand	52 dB	
Objektiv		
Brennweite	2.8~12mm, 4.3x Motorzoom mit Autofokus	
Blickwinkel	98~31° horizontal	
Lichtstärke	F1.6	
Video		
Video-Komprimierung	H.265, H.264, MJPEG	
Video Streaming	Triple Stream	
Maximale Bildrate	30 Bilder pro Sekunde bei 2688x1520	
Stream 1	2688x1520 / 2560x1440 / 2304x1296 / 1920x1080	
Stream 2	1280x720 / 704x576 / 704x288 / 340x480 / 640x360 / 352x288	
Stream 3	640x360 / 352x288	
Bildfunktionen		
Weißabgleich	Automatisch, manuell	
Verstärkungsregelung	AGC (Automatic Gain Control)	
Gegenlichtkompensation	BLC (Back Light Compensation)	
Erweiterte Dynamik / WDR	WDR (Wide Dynamic Range), bis zu 120 dB	
Rauschunterdrückung	3D DNR (Digital Noise Reduction)	
Entnebelung	DEFOG	
Videoanalyse	Tampering Alarm, Intrusion, Human Body Detection	
Privatmaskierung	ja	
Bildeinstellungen	Helligkeit, Schärfe, Kontrast, Gamma, Bildausrichtung	
Menüsprache	deutsch, englisch, tschechisch, französisch, ungarisch, italienisch, japanisch, polnisch, portugiesisch, russisch, spanisch, chinesisches	
Netzwerk		
Netzwerk-Interface	10/100 Mbps Ethernet	
Netzwerk-Protokolle	ARP, DHCP, DDNS, DNS, DynDNS, FTP, HTTP, HTTPS, ICMP, IGMP, IPv4, NTP, ONVIF (Profile G, S, T), PPPoE, QoS, RTCP, RTP, RTSP, SMTP, SNMP, TCP, UDP, UPnP	
Anschlüsse		
Spannung	DC-Buchse	
Netzwerk	1 x RJ-45	
Audio	1 x In, 1 x Out	
Alarm	1 x In, 1 x Out	
Speicherkarten-Slot	Micro SD (SD/SDHC/SDXC/UHS-I, Klasse 10, bis 64 GB)	
Anschlusskabel	ja	
Spannungsversorgung		
Eingangsspannung	12V DC / PoE	
Stromverbrauch	9.5 W	
PoE Standard	IEEE 802.3af Power over Ethernet / PD	
Sonstiges		
Umgebungs-Temperatur	-35°C bis +60°C	
Umgebungs-Luftfeuchtigkeit	0% bis 95% (nicht kondensierend)	
Wetterschutz / Staubschutz	IP67	
Vandalismusschutz / Schlagschutz	Gehäuse mit Schlagschutz IK10	
Zertifizierungen	CE, FCC, UL	
Abmessungen	96x74x244 mm (BxHxT)	
Gewicht	1 kg	